

Výměníky vzduch/voda: 2450 W, 2060 W, 1450 W a 760 W pro boční montáž



- Vodní okruh testován na přetlak 30 bar
- Na vyžádání regulace teploty s integrovaným termostatem a regulačním ventilem
- Provozní tlak 10 bar



Kompatibilita mont. otvorů



max. vzdálenost vstup/výstup



min. hloubka jednotky



50 Hz a 60 Hz kompatibilní



stupeň krytí proti rozváděči (DIN EN 60529)

Chladicí údaje:	PWS 7602	PWS 7402	PWS 7302	PWS 7002
Chladicí výkon při W20/A35 – jmenovitých podmínkách*	2060 W	2450 W	1450 W	760 W
Chladicí výkon při W10/A35 – jmenovitých podmínkách*	3550 W	3400 W	2100 W	1250 W
Průtok vzduchu	900 m ³ /h	800 m ³ /h	450 m ³ /h	180 m ³ /h
Průtok vody	400 l/h			
Teplota průtokové vody	+20 °C			
Teplota vstupního vzduchu	+35 °C			
Hlučnost (1 m vzdálenost)	64 dB (A)	64 dB (A)	54 dB (A)	50 dB (A)
Odvod kondenzátu	odkapávací vana s bezpečnostním přepadem			
Spínací poměr	100 %			

* Teplota protékající vody +20 °C (W20) / +10 °C (W10), teplota vstupního vzduchu +35 °C, průtok voda/vzduch = 400 l/h

Elektrické údaje:	PWS 7602	PWS 7402	PWS 7302	PWS 7002
Jmenovité napětí **)	230 V	230 V	230 V	230 V
Frekvence sítě	50 Hz/60 Hz	50 Hz/60 Hz	50 Hz/60 Hz	50 Hz/60 Hz
Funkční rozsah	198 V–252 V	198 V–252 V	198 V–252 V	198 V–252 V
Příkon	200 W	220 W	85 W	55 W
Proud	0,84 A	1,25 A	0,4 A	0,25 A
Proud při zapnutí	4 A	4 A	3 A	2 A

** jiná napětí na vyžádání

Ostatní údaje :	PWS 7602	PWS 7402	PWS 7302	PWS 7002
Hmotnost (bez obalu)	31 kg	31 kg	28 kg	13 kg
Připojení vody	13 mm hadice			
Montážní poloha	svisle			
Konstrukce	ocelový plech (nerez na vyžádání)			
Odstín	RAL 7032 (Euro šedá), další odstíny na vyžádání			
Stupeň krytí	dle DIN 31 001			
Klimatické údaje	max. teplota okolí +70 °C / max. rel. vlhkost 90 %			
Stupeň krytí	IP 55 (IEC 60529) proti rozváděči, při použití v souladu s určením			
Základní vybavení	vč. těsnění, upevňovací materiál, návod k použití			
Příslušenství	termostat a regulační ventil			
Schválení	viz přehled chladicích jednotek / schválení			

Mechanické údaje :

PWS 7602

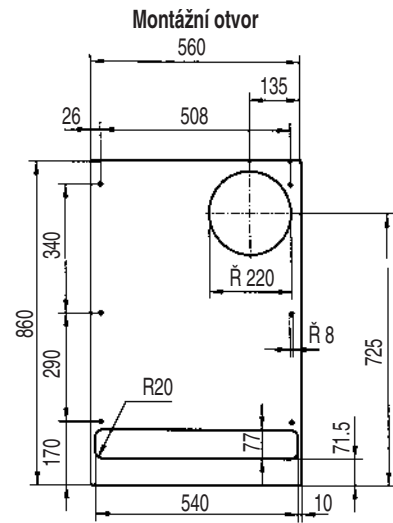
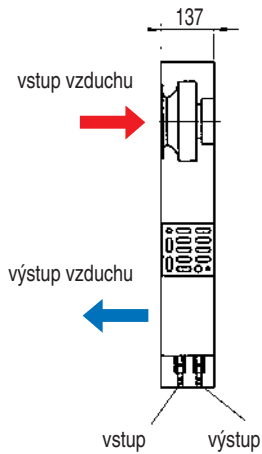
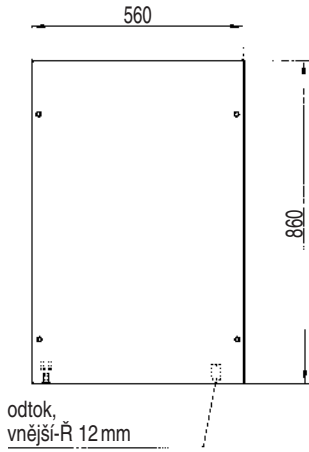

PWS 7402/PWS 7302

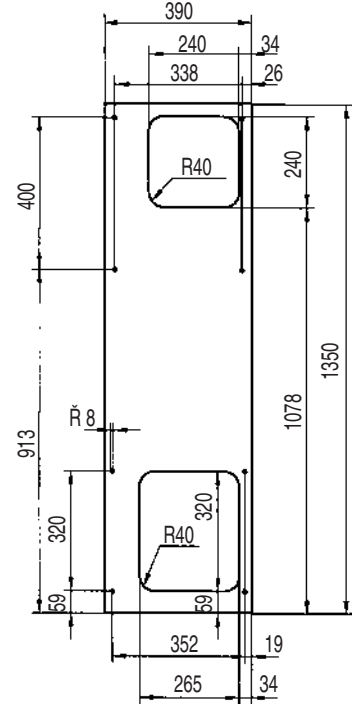
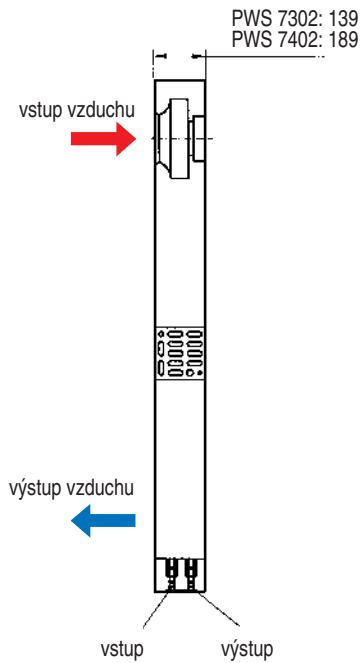
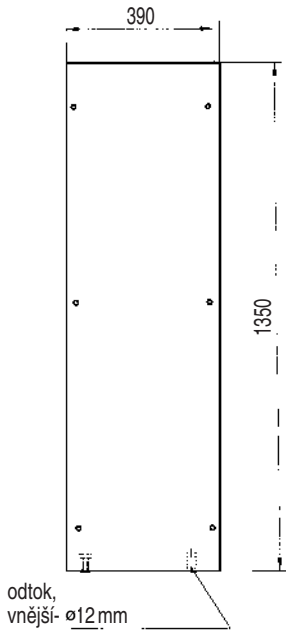

PWS 7002

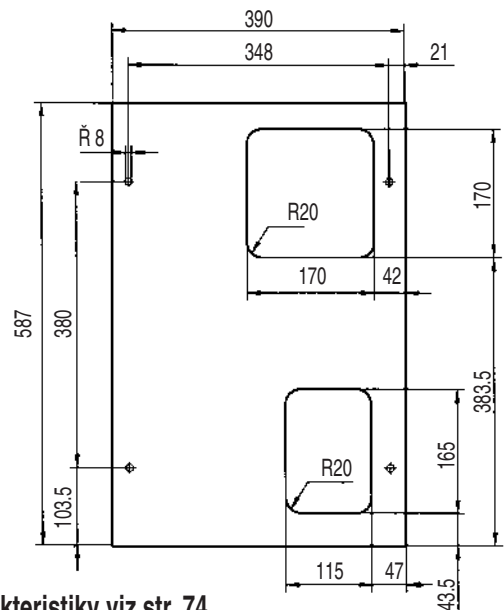
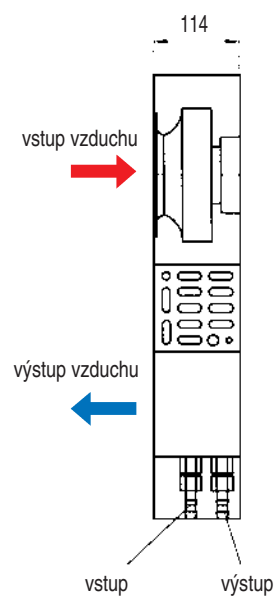
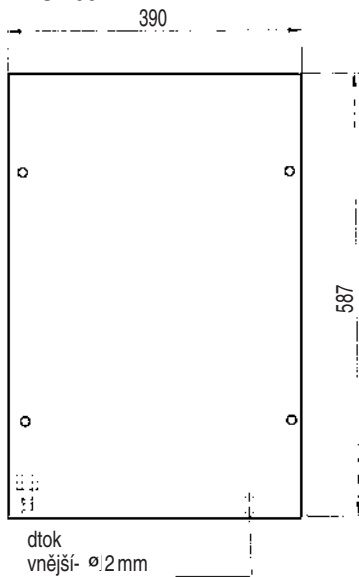

Charakteristiky viz str. 74